

# 組立取扱説明書・保証書

## シムレスト



### ◆お願い◆

このたびは、弊社商品をお買い上げいただきまして誠にありがとうございます。  
本書では、適切な組み立て方法と安全にお取り扱いいただくため注意事項を記載  
しております。本書を必ずお読みいただき、正しくご使用いただきますようお願い  
いたします。また、本書を読み終わった後は、

**「お買い上げ納品書または領収書と共に大切に保管」**

していただきますよう重ねてお願い申し上げます。

お客様相談窓口

フリーダイヤル：0120-316-066

受付時間：月～金 午前10:00～午後5:00

(土・日曜日、祝祭日、年末年始及び弊社休日は除きます)



**シモンズ株式会社**

本書では、安全にご使用いただくためにいろいろな表示をしています。  
記載事項をよくお読みいただき、ご理解いただきますようお願いいたします。  
また、記載事項内容をお守りいただきますよう合わせてお願いいたします。

「使用上の注意」、「設置上の注意」、「ワイヤレス充電機能についての注意」、  
「ワイヤレスリモコンについての注意」を必ずお読みください。(P 3～10)

## 目次

SIMMONS

[ 1 ] 各部の名称 .....	2
[ 2 ] 使用上の注意 .....	3
[ 3 ] 設置上の注意 .....	8
[ 4 ] ワイヤレス充電機能についての注意 .....	9
[ 5 ] ワイヤレスリモコンについての注意 .....	10
[ 6 ] 組み立て方 .....	11
[ 7 ] リモコンの操作方法 .....	16
[ 8 ] 音声コントローラーの操作方法 .....	17
[ 9 ] USBポートについて .....	19
[10] サイドフレームのポケットについて .....	19
[11] お手入れ、点検方法 .....	20
[12] 故障かな?と思ったら .....	22
[13] 停電が起きたときは .....	23
[14] 仕様 .....	24
[15] 製品の長期使用について .....	25
[16] アフターサービスについて .....	26
[17] 保証書 .....	27

# [ 1 ] 各部の名称

SIMMONS



完成イメージ

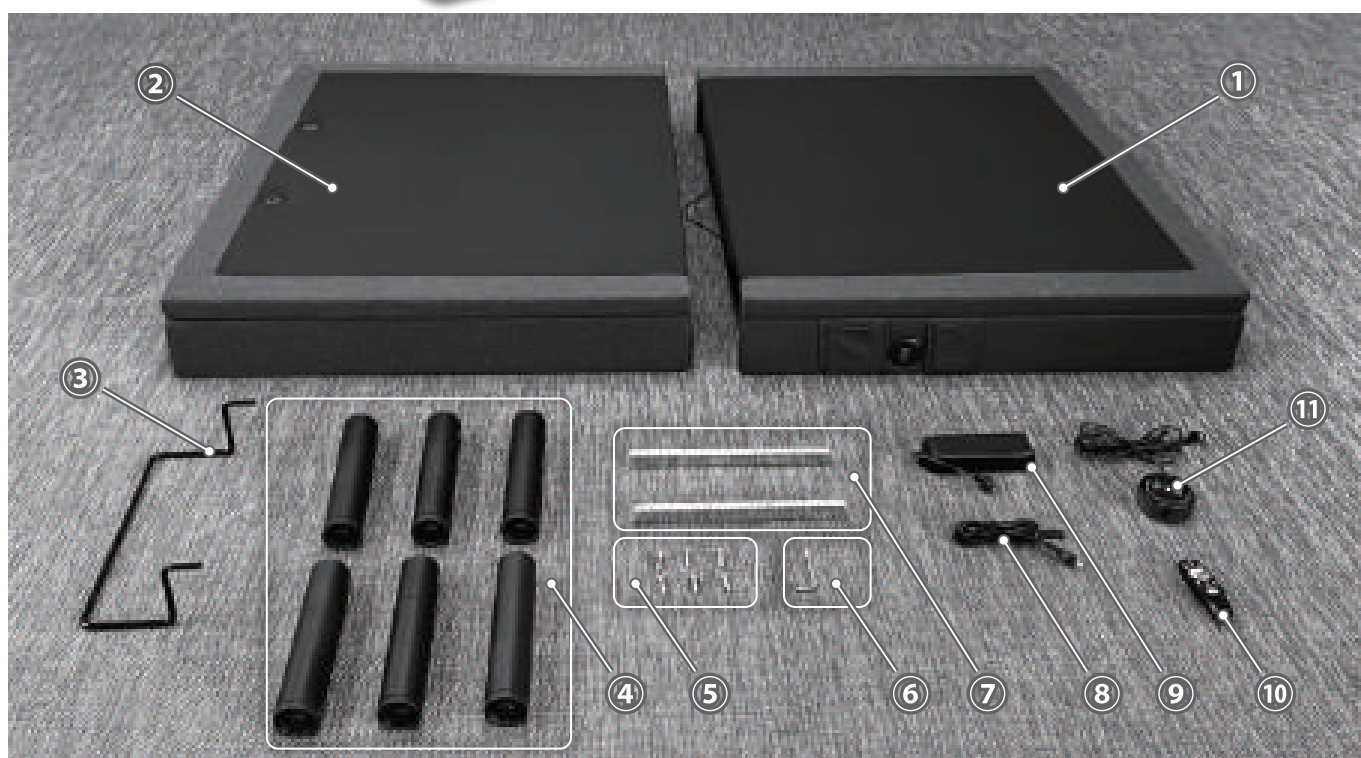

番号	名称	数量	備考
①	本体(頭側)	1	
②	本体(脚側)	1	
③	マットレス留め	1	
④	脚	6セット	1セットあたり4つの部品に分かれます
⑤	ボルト	6	予備: 1 総数: 7
⑥	六角レンチ	1	
⑦	連結バー	2	
⑧	電源コード	1	
⑨	電源アダプター	1	
⑩	リモコン	1	
⑪	音声コントローラー	1	ワイヤレス充電機能付き

単4電池が2本、9V電池が2本同梱されています。

単4電池2本はリモコンに使用します。詳しくは15ページをご参照ください。  
9V電池2本は停電時の電源として使用します。詳しくは22ページをご参照ください。

ここに示した注意事項は製品を安全にお使いいただき、人や財産への危害、損害を未然に防止するためのものです。誤った取扱いをすると生じることが想定される内容を、危害や損害の大きさの程度に応じて「警告」と「注意」の2つに区分して説明しています。いずれも安全に関する重要な内容ですので必ず守ってください。



### 警告

この表示を無視して誤った取扱いをすると、死亡または重傷を負う可能性が想定される内容を示しています。



### 注意

この表示を無視して誤った取扱いをすると、人が怪我を負う可能性および財産等物的損害の発生が想定される内容を示しています。



## 警告

### ベッド操作時の警告事項

#### 1. ベッドの操作を行う際は、動く部分に身体の一部を入れないでください

- ベッドの可動部とフレーム、ベッドサイドレールなどとの間にはさまれてケガをするおそれがあります。
- 2台のベッドを並べて使用する際は、隣のベッドの動作にご注意ください。
- ベッドの操作を行う際は、ベッドの下や内部および周りに人や障害物がないことを確認してください。
- ベッドの下にもぐりこまないでください。閉じ込められたり、ケガをするおそれがあります。

#### 2. ベッドは正しい向き、姿勢で使用してください

- ベッドの頭側・脚側を間違えて寝た状態で背上げ・脚上げ動作を行うと無理な姿勢となり、ベッドの破損や、ケガをするおそれがあります。
- 仰向け以外の姿勢（うつ伏せや横向き）で寝た状態での角度調整は、関節を逆に曲げることとなり、ケガをするおそれがあります。

#### 3. 操作が理解できないと思われる方に操作させないでください

- 誤ってベッドに身体がはさまれる、ベッドから転落など思わぬケガをするおそれがあります。  
操作が理解できない方が使用される場合は操作が理解できる付添いの方が操作を行ってください。  
また、1人でリモコンに触れる可能性がある場合には、電源プラグを抜くなどの対応により操作を制限し、誤操作による事故を未然に防いでください。

#### 4. ベッド操作を行うときは、ベッドをご使用中の方の状態に注意してください

- ベッドをご使用の方がベッド操作中に動くと、ベッドから転落したり、すき間にはさまれたりして、ケガをするおそれがあります。
- ベッドをご使用中の方が仰向け以外の姿勢で寝た状態で操作を行うと関節を逆に曲げることとなり、ケガをするおそれがあります。



## 警告

### 転落・転倒の警告事項

#### 1. 上がった状態の背部を手すり代わりにしないでください

- つかまったり、立ち上がったりするときなどに支えとして使用すると背部が倒れ、転倒してケガをするおそれがあります。

#### 2. 上がった状態の背部、脚部に大きな負荷をかけないでください

- 背部・脚部が倒れ、転倒やベッド可動部に挟まれるなどケガをするおそれがあります。

#### 3. ベッドを踏み台代わりにしたり、ベッド上で飛び跳ねたりしないでください

- ベッドから転落・転倒してケガをしたり、ベッドが故障したりするおそれがあります。特にお子様には十分注意してください。

#### 4. 乳幼児やお子様には使用しないでください

- 本製品は乳幼児やお子様向けに設計されていません。ベッド可動部とフレームなどに身体の一部をはさみ、ケガをするおそれがあります。
- ベッドから転落・転倒して、ケガをするおそれがあります。

#### 4. ベッドに飛び乗ったり、勢いよく座ったりしないでください

- ベッドの左右どちらか一方に衝撃荷重が加わった場合、ベッド脚が浮き上がり、床面を傷つけたり、ベッド本体が倒れケガをするおそれがあります。
- ベッドから転落・転倒して、ケガをするおそれがあります。



## 警告

### 電装品の警告事項

#### 1. リモコン、音声コントローラーなどの電装品の取扱いに注意してください

- ぶつかけたり、傷をつけたり、落としたり、コードを無理に引っ張ったりしないでください。ベッドが誤作動してケガをしたり、故障したりする原因となります。
- 電装品が破損してしまったときは直ちに使用をやめ、お買い上げいただいたお店または弊社お客様相談窓口まで連絡してください。

#### 2. コード類（電源コードなど）は正しく配線し、傷つけないでください

- ベッドの可動部でコード類をはさまないようにしてください。コード類に重いものを置いたり、無理な力を加えたりしないでください。ベッドでコード類を踏みつけしないでください。コード類が破損し、感電・火災のおそれがあります。
- コード類が破損してしまったときは直ちに使用をやめ、お買い上げいただいたお店または弊社お客様相談窓口まで連絡してください。

**電装品についての警告事項****3. 電源コードや音声コントローラーのコードに足を引っかけないでください**

- 電源プラグやコードが破損し、感電・火災のおそれがあります。
- 転倒してケガをするおそれがあります。

**4. ベッド以外のコード類は、ベッドの内部やベッドの下を通さないでください**

- コード類が破損し、感電・火災のおそれがあります。
- やむを得ずその他の機器のコードをベッド内部やベッドの下に通す場合は、ベッド可動部などでコードを圧迫するなどしないでください。

**5. お手入れや掃除などの際は、電源プラグを抜いてください**

- 誤動作によりベッドが動作し、ケガをするおそれがあります。

**6. 電源プラグを抜くときは、電源プラグを持って抜いてください**

- 電源コードのみを持って引っ張るとコードが傷んで感電・火災のおそれがあります。

**7. 電源プラグに無理な力を加えないでください**

- 電源プラグが破損し、感電・火災のおそれがあります。

**8. 電源プラグにほこりなどを付着させないでください**

- 湿気などで絶縁不良となり、感電・火災のおそれがあります。
- 電源プラグにほこりなどが付着した場合は、乾いた布などでよく拭き取ってください。

**9. 濡れた手で電源プラグを抜き差ししないでください**

- 感電したり、故障したりする恐れがあります。

**10. モーターやリモコン、音声コントローラーなどの電装品に水などをかけないでください**

- 感電したり、故障したりする原因となります。  
誤って水などをかけてしまった場合は、電源プラグをコンセントから抜き、乾いた布などでよく拭き取ってください。動作しない場合は、直ちに使用をやめ、お買い上げいただいたお店または弊社お客様相談窓口まで連絡してください。

**11. 電源コードと電源アダプターの取扱に注意してください**

- 付属されている電源コードと電源アダプターはセットで使用する機器です。  
付属されている電源コードと電源アダプター以外の機器と組み合わせて使用することはできません。  
感電・火災の原因となる恐れや、故障する恐れがあります。

**点検・修理についての警告事項****1. お客様による修理・改造はしないでください**

- 意図せぬすき間の発生や異常動作などにより、ケガをするおそれがあります。
- ベッドの破損、故障の原因になります。また、破損による、感電・火災おそれがあります。

**2. ベッドは定期的に点検してください**

- 使用の頻度や環境により、製品は摩耗・劣化します。定期的に各部のゆるみ、可動部の動作、破損の有無などを点検してください。思わぬケガをするおそれがあります。

**3. 被災したベッドは点検・修理を依頼してください**

- 地震・火災・水害などで被災したベッドは、そのまま使用すると感電・火災の原因となったり、ベッドの動作異常で、ケガをしたりするおそれがあります。  
万が一被災された場合は、直ちに使用をやめ、電源プラグをコンセントから抜き、ご購入いただいたお店または弊社お客様相談窓口まで連絡してください。

**その他警告事項****1. ベッドと壁や周りのものとのすき間に注意してください**

- 身体の一部をはさむと、ケガをするおそれがあります。
- 特にお子様には十分注意してください。

**2. ベッド可動部に衣類などが絡まないように注意してください**

- 衣類などが絡まった状態でベッドを操作すると、ケガをするおそれがあります。
- ベッドの乗り降りなどのときに転倒して、ケガをするおそれがあります。
- ベッドの破損、故障の原因になります。

**3. 火気に近づけないでください**

- ベッドの近くで、ストーブなどの熱機器を使用しないでください。変質・変形・火災などの原因となります。

**4. ベッドをご使用される方の体調に合わせてご使用ください**

- ベッドをご使用される方の体調によってはベッド操作により体調を悪化させる可能性があります。
- ベッドのご使用に際して不安や疑問がある場合はかかりつけの医師等に相談してください。



### 1. 2人以上で使用しないでください

- このベッドは1人用の設計になっています。  
2人以上で使用すると、ベッドが破損してケガをするおそれがあります。

### 2. 上がっている背部・脚部に乗らないでください

- 背部・脚部の支持部に大きな力がかかり、破損・変形の原因となります。

### 3. ベッドに耐荷重を超える荷重を加えないでください

- このベッドの耐荷重は、100kgです。耐荷重は、ベッドを安全に使用できる荷重です。  
マットレス以外のご利用される方の体重と寝具等の付帯物の合計重量となります。

### 4. リモコン、音声コントローラーによるベッド操作時は周囲を確認してください

- 周囲の確認をせずベッドを操作すると、周囲のものを破損させたり、ベッドが破損・変形する原因となったりします。

### 5. 背部、脚部の角に身体をぶつけないように注意してください

- 歩行中やベッドに乗り移る際にケガをするおそれがあります。

### 6. ベッドの組み立ての際、指定の取付位置にボルトで確実に固定されていることを確認してください

- 取付けが不完全（ガタつくなど）な場合、ベッドが破損・変形する原因となります。  
また破損・変形により思わぬケガをするおそれがあります。

### 7. ベッドに濡れたタオルなど水気のあるものを置かないでください

- ベッドが破損・変形するおそれがあります。  
水分などが付いた場合は、乾いたタオルなどですみやかに拭き取ってください。

### 8. ベッドに直射日光や熱、冷暖房器の風、加湿器などの蒸気を直接当てないでください

- ベッドが破損・変形・変質するおそれがあります。  
水分などが付いた場合は、乾いたタオルなどですみやかに拭き取ってください。

### 9. ベッドの連続運転（約2分間以上）をしないでください

- モーターが過熱し、保護回路によりストップすることがあります。
- 連続動作を繰り返した場合、モーターが故障するおそれがあります。



ベッドを設置するにあたり、下記の注意事項を守ってください。  
一度組み立てると部屋の中での移動や向きの変更が困難な場合があります。



### 1. ベッドの電源は直接コンセントからとり、延長コード等を使用した たこ足配線は行わないでください

- コンセントや延長コード等の容量を超えた電気製品を同時に接続して使用すると、電源コードやプラグが発熱して火災のおそれがあります。
- 日本以外の国・地域では使用できません。

### 2. 電源プラグの抜き差しができなくなるような場所には設置しないでください

- 誤操作を防止するために電源プラグを抜くことが必要になる場合があります。
- 誤操作によるケガをするおそれがあります。



### 1. ベッド周辺のスペースを確保してください

- ダニやカビが発生しやすい高温多湿の場所は避け、湿気がこもらないように壁から5cm以上離して設置してください。
- 周りの家具や備品、部屋の構造物（扉の開閉など）に当たらないことを確認してください。  
使用上の支障が生じるおそれや、ベッド本体・家具や備品・構造物などが破損するおそれがあります。

### 2. ベッドの故障原因となるので、次のような場所への設置はしないでください

- |                        |                      |
|------------------------|----------------------|
| ■ 直射日光の当たる場所           | ■ 換気の悪い場所            |
| ■ 冷暖房器による冷風や暖気が直接当たる場所 | ■ 振動や衝撃の多い場所         |
| ■ 過度の水気、油気のかかりやすい場所    | ■ 床が平らでない場所          |
| ■ 高温、多湿、低温、乾燥した場所      | ■ 畳などの床がやわらかく凹みやすい場所 |

### 3. ベッド使用時に床にかかる荷重に耐えられる場所に設置してください

- ベッド本体とマットレスを合わせた最大重量はS：約80.0kg、SD：約90.0kgです。  
寝具および使用される方の体重を加えた総重量がベッド使用時に床にかかる重量となります。  
この重量に耐えられる場所に設置してください。床などが破損するおそれがあります。

**ワイヤレス充電機能についての警告事項****1. 対応機器以外のものを充電部に置かないでください**

- 発熱や発火により、やけど、破損、火災のおそれがあります。

**2. 充電部付近にアルミや金属製のシールを貼らないでください**

- 発熱や発火により、やけど、破損、火災のおそれがあります。

**3. 充電部と対応機器の接する面はゴミなどの異物を取り除いてご使用ください**

- 発熱や発火により、やけど、破損、火災のおそれがあります。

**4. 充電中に布団やシーツ類がかぶさらないようにしてください**

- 発熱や発火により、やけど、破損、火災のおそれがあります。

**5. ペースメーカーをお使いの方は、医師に相談の上ご使用ください**

- 充電部とペースメーカーを十分離してご使用ください。
- 本機器の影響によりペースメーカーに異常がみられる場合は直ちにご使用を中止してください。

**6. 過充電防止機能のない対応機器は充電が完了したら充電部から外してください**

- 発熱や発火により、やけど、破損、火災のおそれがあります。

**7. 対応機器の説明書をよくお読みになりご使用ください**

- 発熱や発火により、やけど、破損、火災のおそれがあります。

**8. 磁気カードや磁気記憶メディアなどを充電部に近づけないでください**

- データが消失するおそれがあります。



## 警告

### ワイヤレスリモコンについての警告事項

**ペースメーカーなどの医療機器をお使いの方は、必ず医師に相談の上  
ご使用ください**

- 事故や体調不良を起こす恐れがあります。
- 本機器の影響によりペースメーカーに異常がみられる場合は直ちにご使用を中止してください。



## 注意

### ワイヤレスリモコンについての注意事項

**下記内容の取扱いは事故や故障等の原因となるので絶対にしないでください**

- 指定以外の電池を使用しないでください。
- (+) と (-) を逆に入れるなどの誤った使い方をしないでください。
- 新旧、異種の電池を使用しないでください。
- 被覆の剥がれた電池を使用しないでください。
- 長期間使用しないときは電池をリモコンに入れたままにしないでください。
- 分解しないでください。
- 落としたり、踏みつけたりしないでください。
- 水をかけたり、水の中に入れてたりしないでください。

### ワイヤレスリモコンの取扱いについて

- 本製品は2.4GHz帯を使用しています。
- リモコンの位置や向きにより、ベッドが動いたり動かなかったりする場合があります。
- 金属構造物付近や遮へいされた場所などでは受信しにくいことがあり、動作距離が短くなる場合があります。
- 高周波機器や高圧機器、電子機器、溶接機器などが付近にある、もしくはそれらを使用している工場などが付近にあるとき、電磁ノイズを拾って動作距離が著しく短くなる場合があります。
- リモコンを2台以上使用して操作を行う場合は、リモコン同士を1m以上離してご使用ください。混信により動作不良のおそれがあります。
- リモコンのボタンを2つ以上同時に押すと動作しない場合があります。その際は、それぞれ再度ボタンを押し直してください。

## 組み立てる際の注意事項

- 組み立てる場所を確保してください
- 床や壁、ベッド本体をキズつけないように、組み立てる場所に厚手の布などを敷いて養生してください。
- 本書に記載された順番どおりに組み立ててください。  
順番を守らないと、組立不良やベッド本体の破損原因となります。
- 組み立てる際は、2人以上で行ってください。
- 手をケガしないように手袋を着用し、手や指をはさまないように十分に注意してください。
- 部品をなくさないように取り扱いに注意してください。

## 組み立てのポイント

**頭側本体と脚側本体の固定の際、ボルトは最初からきつく締め付けしないでください。**

ボルトを締め付ける時は、7～8割くらいに仮締めをし、すべてのボルトが仮締めし終えたらしっかり締め付けてください。

最初からボルトをきつく締め付けると他の取付穴と位置が合わなくなるおそれがあり、組み立てできません。無理に締め付けると、ベッド全体の歪みの原因となりますので注意してください。

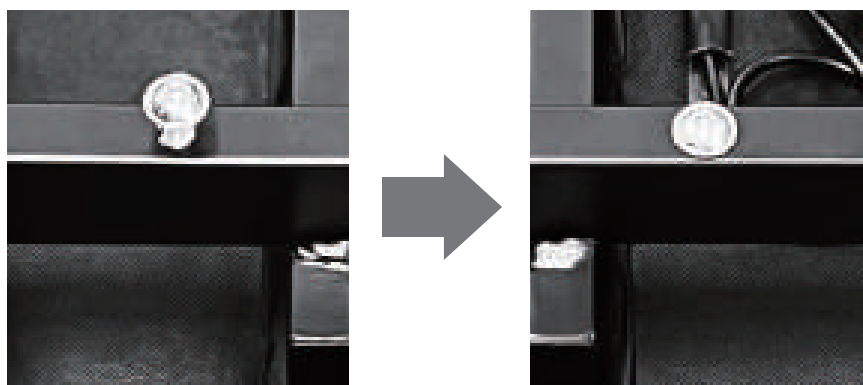

7～8割仮締め

本締め

※すべてのボルトを7～8割くらいに仮締めしてからしっかり締め付けてください。

1

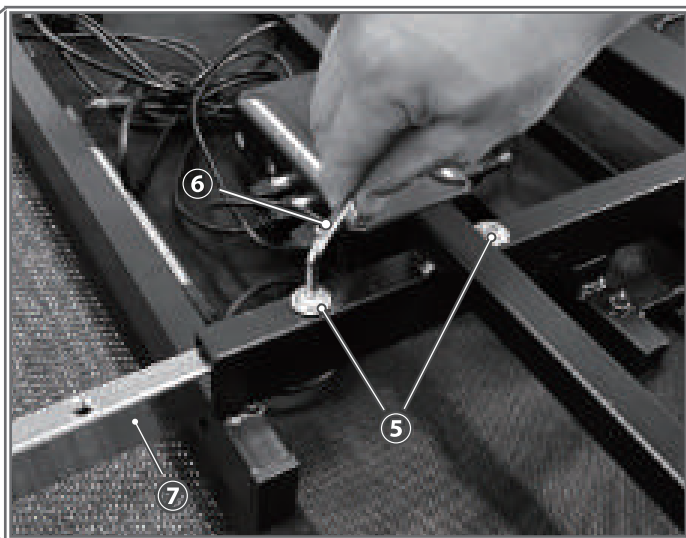
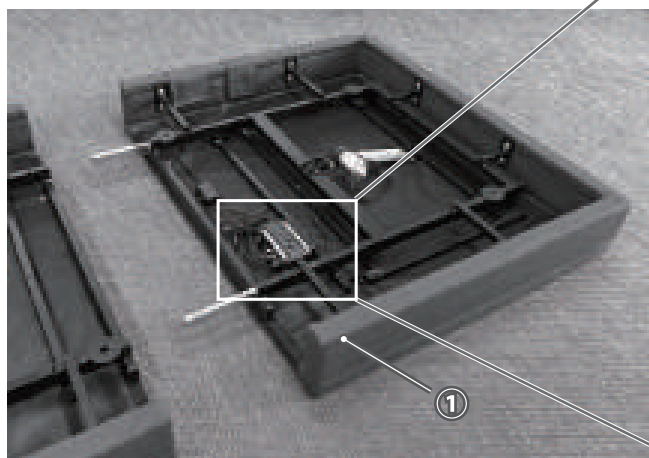

頭側本体 (①) を取り出し、裏返した状態で連結バー (⑦) を取り付けます。(左右2ヶ所)  
 取り付ける際、ボルト (⑤) は締め込みすぎず7~8割くらいの仮締めにしてください。(左右 計3本)

2

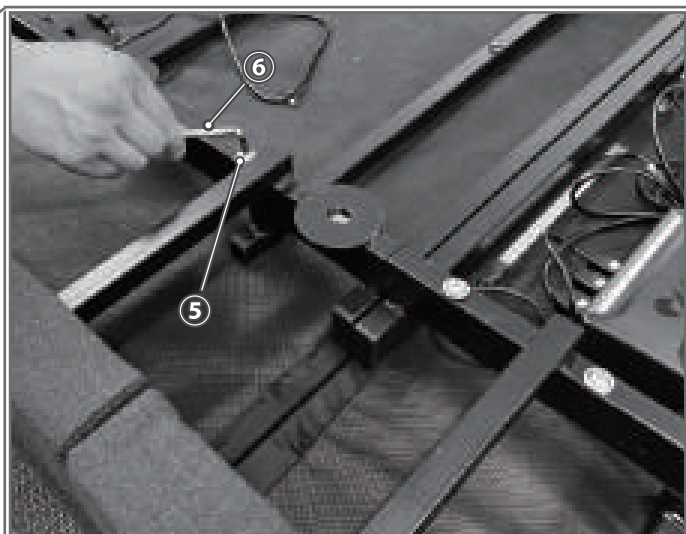
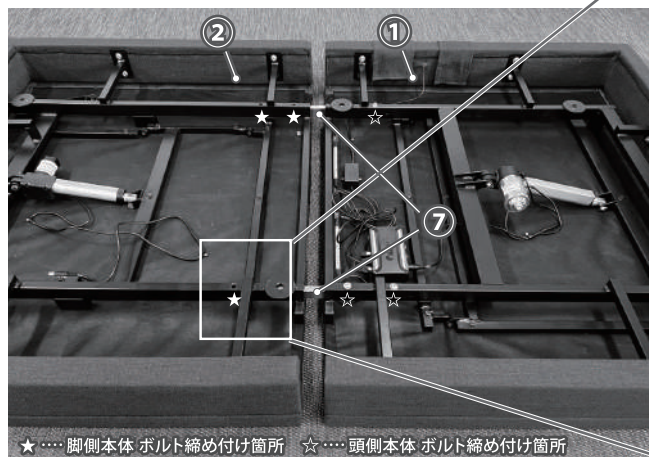

★…脚側本体 ボルト締め付け箇所 ☆…頭側本体 ボルト締め付け箇所

脚側本体 (②) を取り出し、裏返した状態で頭側本体 (①) に取り付けられた連結バー (⑦) に差し込むような形で取り付けてください。(左右2ヶ所)  
 穴位置を合わせ、ボルト (⑤) は締め込みすぎず7~8割くらいの仮締めにしてください。(左右 計3本)  
 すべてのボルトを仮締め状態にし終わったら六角レンチ (⑥) を使ってしっかりと締め付けてください。(頭側・脚側合計6本)

**注意事項**

右図に示す箇所は脚の取付部です。  
 ベッド左右に1箇所ずつあります。  
 誤ってボルトを締め付けてしまった  
 場合は取外し、必ず指定の箇所に  
 締め付けてください。

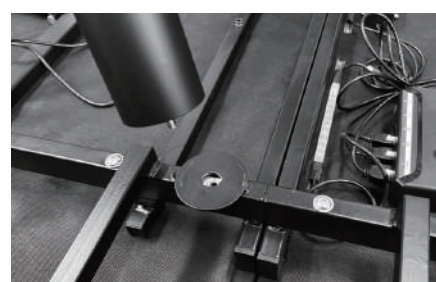
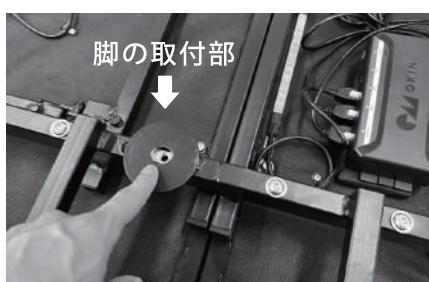

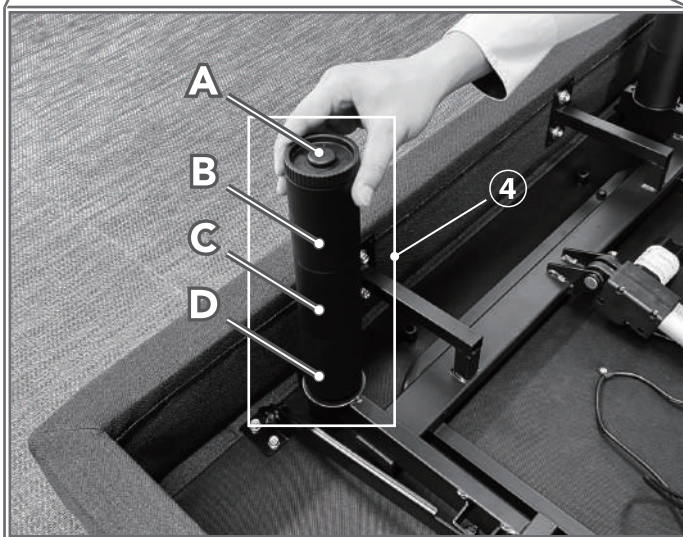
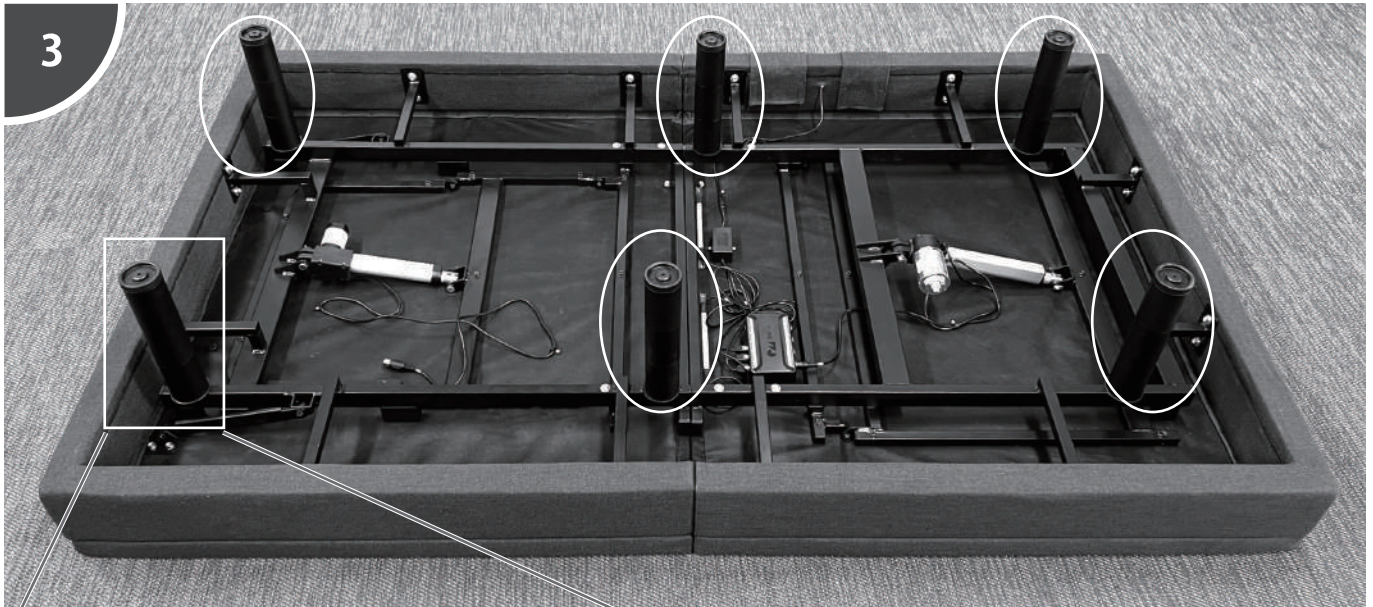

ベッドフレームに脚(④)を取付けます。(6ヶ所)  
 高さの調整が可能なので、図を参考にしながら、  
 ご希望の高さに調整してください。  
 ABCDの各部品間もしっかりと締め付けてください。

**注意事項**

**脚は必ず取付けてください。**

取付けずに床面へ直置きした場合、ベッド本体で電源コードや音声コントローラーのコードを圧迫するため、破損、感電、火災のおそれがあります。

**高さを調整する際、Aの部品は必ず使用してください。**

使用せずベッドを設置した場合、床面を傷つけるおそれがあります。

**高さ調整**

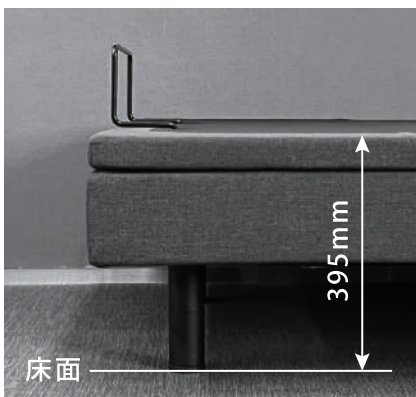

※脚の構成：A+B+C+D

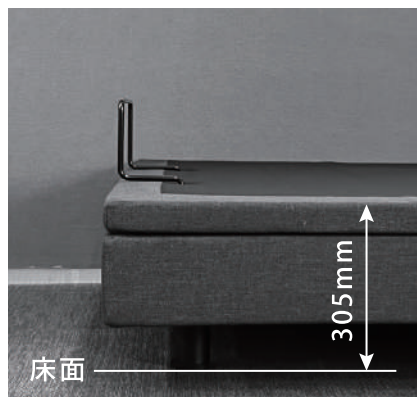

脚の構成：A+B+C

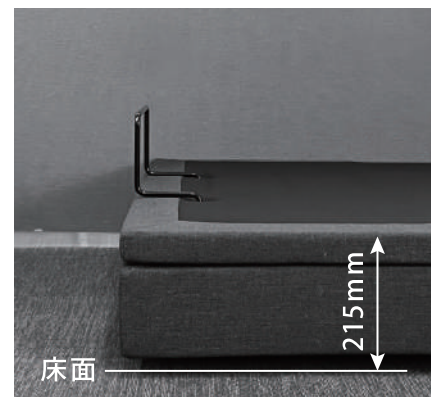

脚の構成：A+B

※お掃除ロボット対応推奨高さ

## [6] 組み立て方

SIMMONS

4

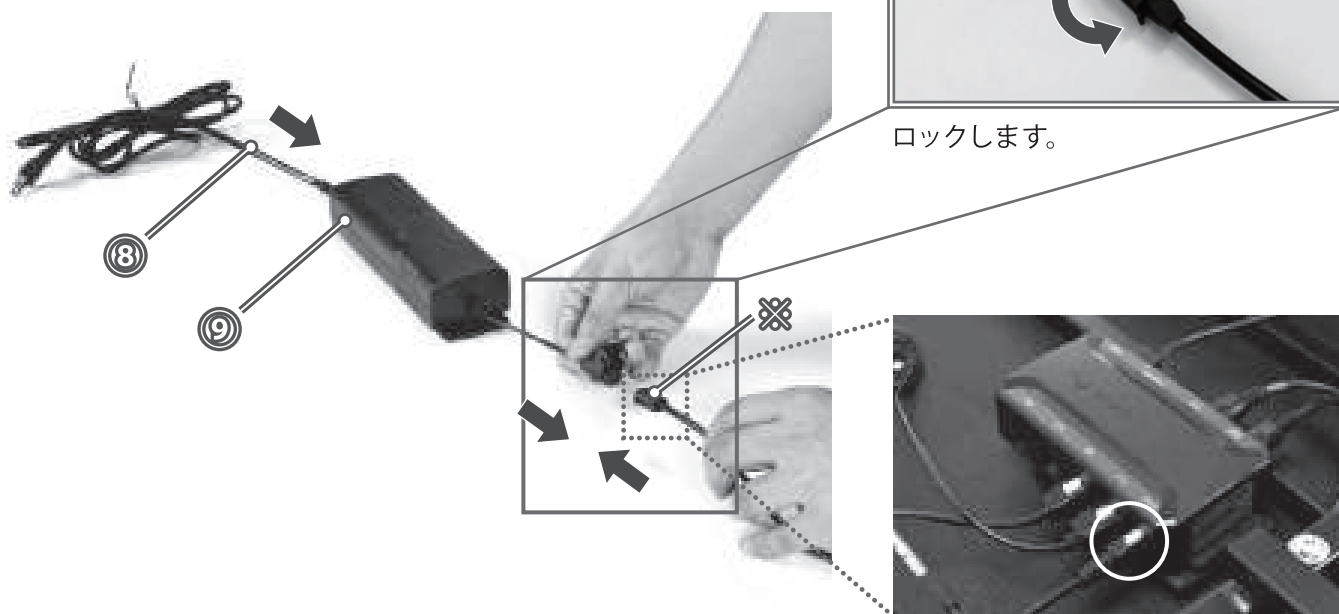

ロックします。

電源アダプター (9) と電源コード (8) を接続します。

※で示したコネクタのケーブルはここに接続されています。

5



脚側のモーターのケーブル

コントロールボックスに「FOOT MOTOR」と記載



音声コントローラーのケーブル

コントロールボックスに「MFP」と記載

頭側の本体に設置されているコントロールボックスに、「脚側のモーターのケーブル」と「音声コントローラーのケーブル」の2つを接続します。脚側のモーターのケーブルは「TOPの表示を上向き」の状態で接続します。音声コントローラーのケーブルは「ケーブルが上向き」の状態で接続します。

音声コントローラー▶



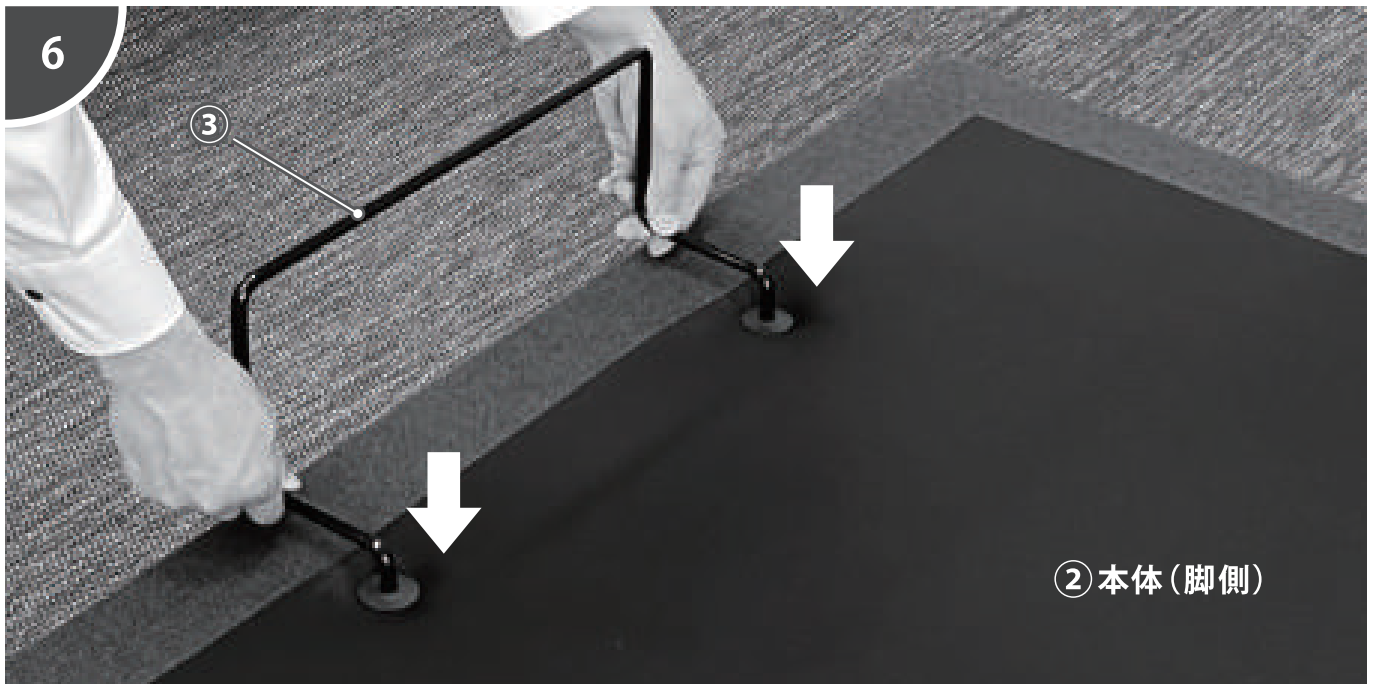

組み立てたベッド本体をひっくり返して、脚側の本体にマットレス留め (③) を取り付けてください。  
取り付ける際は、奥までしっかりと差し込んでください。  
ベッド本体をひっくり返す時は、電源アダプターや音声コントローラーの取扱いに注意してください。

7

リモコンに同梱されている電池 (単4、2本) を入れてください。

8

電源プラグをコンセントに差し込んでください。  
「こんにちはシモンズです。ハローシモンズと呼んでください。」と音声がで、同時にフロアライトが点灯します。  
以上で組み立てが完了となり、ご使用できるようになります。

9

ベッド本体にマットレスを設置します。  
前後左右のバランスを見ながら設置してください。

**マットレスは、必ず本機対応のマットレスをご使用ください。**



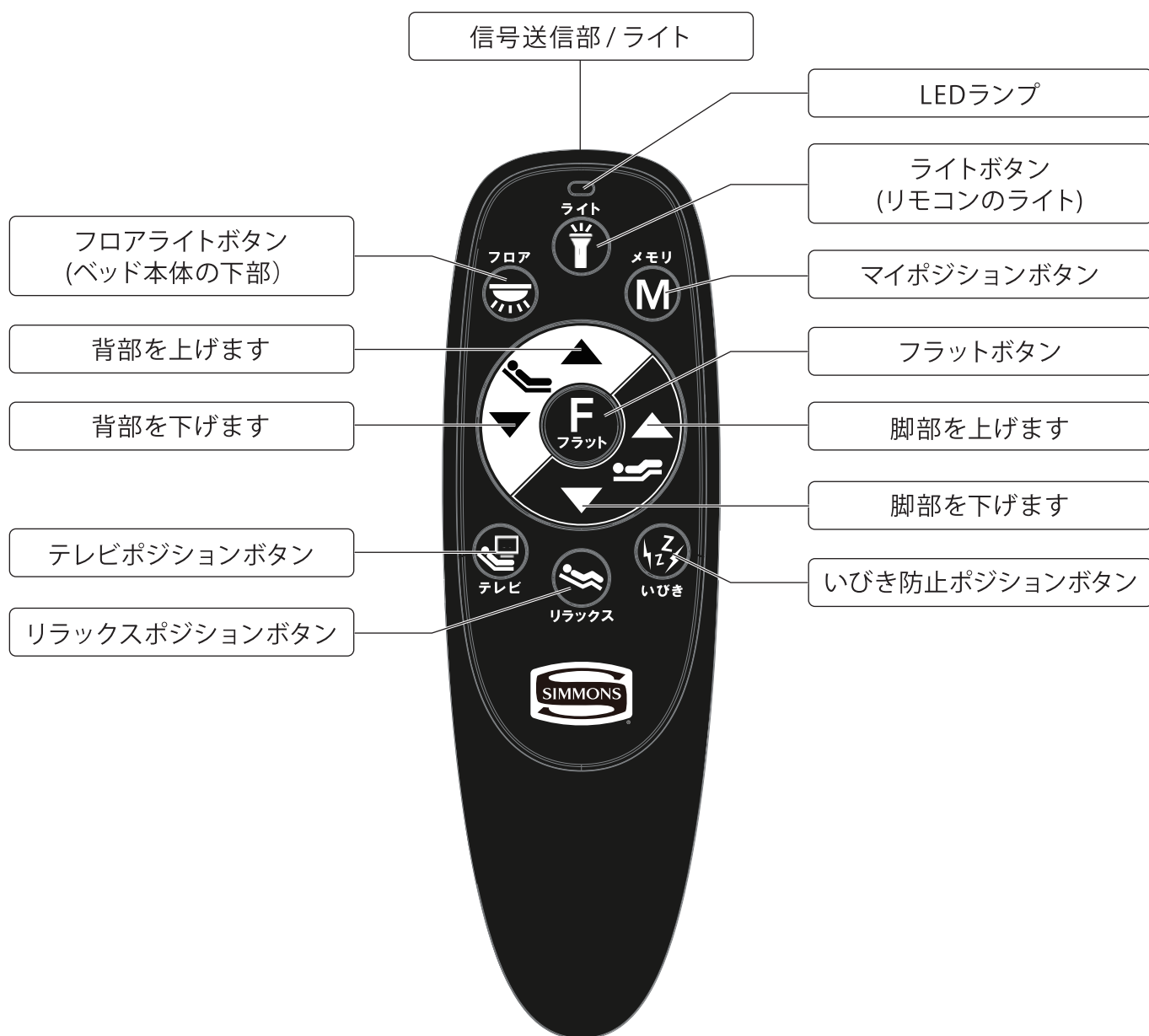

### マイポジションの設定方法

- ① リモコンで操作して、背部と脚部をお好みの角度にします。\*
- ② マイポジションボタン(M)を5秒間長押しします。
- ③ LEDランプが点滅したら、設定完了です。

※工場出荷状態では、背部約45°、脚部約15°に設定されています。

### いびき防止ポジションについて

頭を少し上げることで、気道が塞がることを抑え、呼吸が楽になるポジションです。

気道を確保することでいびき防止、軽減効果があります。

ご使用される方の体型、体格、体調によってはいびきを防止、軽減できない可能性があります。その際は角度を調整してご使用ください。

- 「ハローシモンズ」もしくは「マイベッド」と言うとベッドが起動します。続けて音声指令を行ってください。
- 初期設定では「ハローシモンズ」になっており、「マイベッド」への変更が可能です。
- 音声指令に応じて返事と動作をします。→18ページの表をご参照ください。
- 起動命令後30秒間指示がないと、音声コントローラーは「休憩します」とアナウンスを行い待機状態になります。再起動の場合、「ハローシモンズ」もしくは「マイベッド」の起動命令が必要です。
- 音声コントローラーの音量は、「大」「中」「小」の3段階です。18ページの表をご参照いただき、お好みに合わせて音量を設定してください。

### 音声コントローラーの設置について

- 音声コントローラーは、テーブルなどの家具に載せてご使用ください。床への直置きでのご使用は、踏みつけてしまうおそれがあります。破損の原因となるので、十分注意してご使用ください。
- ご使用されるお部屋の環境に合わせ、音声の認識する範囲に設置してください。

### ベッドを2台使用する際の注意事項

**電動ベッドを2台ご使用になるお客様は、どちらかのベッドを組み立て設置後に、起動命令を「マイベッド」に変更してください。工場出荷時は「ハローシモンズ」に設定されています。**

- そのままの状態でご使用された場合、「ハローシモンズ」の起動命令で2台とも動作してしまいますのでご注意ください。
- 起動命令の切り替え方法は、18ページの表をご参照ください。
- 起動命令を分けてご使用していただいた場合でも、2台同時に起動命令をして音声指令により動作指示をした場合は、2台同時に動作するのでご注意ください。
- 2台同時動作を防ぐには、どちらかのベッドが待機状態であることを確認してから起動命令してください。

### 音声コントローラーその他機能

- 音声コントローラーにはワイヤレス充電器がついています。ワイヤレス充電は、スマートフォンと充電器を接続するケーブルは必要なく、上に置くだけで充電できます。

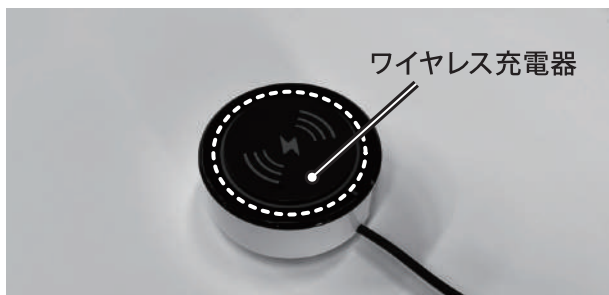

- ベッドが動作中に音声コントローラーを押すと動作がストップします。5秒程度長押しすると、ベッドポジションがフラットに戻ります。



	音声指令	返事	動き
1	ハロー シモンズ	こんにちは	なし (起動命令)
2	マイ ベッド	こんにちは	なし (起動命令)
3	背中をあげて	背中をあげます	背があがります
4	背中をさげて	背中をさげます	背がさがります
5	脚をあげて	脚をあげます	脚があがります
6	脚をさげて	脚をさげます	脚がさがります
7	止めて	止めます	止まります
8	フラットにして	フラットにします	水平になります
9	テレビポジション	テレビポジション	設定角度に変わります
10	リラックスポジション	リラックスポジション	設定角度に変わります
11	いびき防止ポジション	いびき防止ポジション	設定角度に変わります
12	マイポジション	マイポジション	任意設定角度に変わります
13	ベッド名を ハローシモンズにして	ハローシモンズにします	なし (起動命令がハローシモンズに変わります)
14	ベッド名を マイベッドにして	マイベッドにします	なし (起動命令がマイベッドに変わります)
15	音量を大にして	音量を大にします ----- 音量は大です (大設定の場合)	音量が大になります (音量が大に設定されている場合は変化なし)
16	音量を中にして	音量を中にします ----- 音量は中です (中設定の場合)	音量が中になります (音量が中に設定されている場合は変化なし)
17	音量を小にして	音量を小にします ----- 音量は小です (小設定の場合)	音量が小になります (音量が小に設定されている場合は変化なし)
18	ライトをつけて	ライトをつけます	ライトをつけます
19	ライトを消して	ライトを消します	ライトを消します
20	休憩してシモンズ	休憩します	ハローシモンズが起動状態の場合、 休憩に入ります
21	休憩してマイベッド	休憩します	マイベッドが起動状態の場合、休憩に入ります

## [9] USBポートについて

SIMMONS

■ ベッド本体と音声コントローラーにUSBポートが設置されています。

下記に示した各USBポートの仕様をご確認ください。スマートフォン、ゲーム機、タブレット端末等にご使用いただけます。

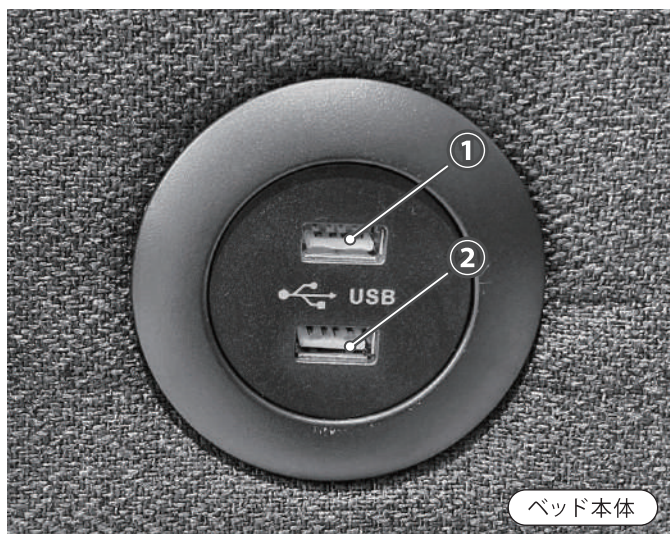

	種類	電圧 / 電流
①	USB-TypeA	5V / 1A
②	USB-TypeA	5V / 1A
③	USB-TypeA	5V / 3A、9V / 2A、12V / 1.5A
④	USB-TypeC	5V / 3A、9V / 2A、12V / 1.5A

## [10] サイドフレームのポケットについて

SIMMONS

■ ベッドサイドフレームにはリモコン、スマートフォンが収納可能なポケットを設置していますので、就寝時などにご使用いただけます。



【注意】 お使いのスマートフォンのサイズや、カバー・ケースを付けた状態によっては収納できない可能性があります。

いつまでも気持ちよく、またベッドそのものも長くご使用いただくために、以下のようなお手入れや点検が必要になります。

## お手入れ方法

### (1) お掃除

マットレスはふとん類と違ってスプリングやウレタンなどの詰め物が入っていますので、ホコリは叩かずに電気掃除機で吸い取ってください。

また、ベッド本体はやわらかな布で軽くホコリを拭き取ってください。

表装部が汚れた場合は、軽く水を含ませた布で拭いてください。

汚れがひどい場合は薄めた中性洗剤を布に含ませて拭き、その後、軽く水を含ませた布で拭き取ってください。

### (2) ベッドパッドなどの使用

マットレスは湿気に敏感です。マットレスの上には必ずベッドパッドやシーツを敷いてご使用ください。

ベッドパッドやシーツは洗濯を行ってください。

### (3) マットレスのローテーション

定期的（2～3ヶ月に1回）にマットレスの向きを変えてください。

（頭部と脚部のローテーション）

マットレス全体を平均的に使うことが長持ちさせる秘訣です。

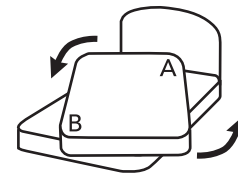

### (4) 通気、換気

定期的に寝室の窓を開け放して、通気、換気を行ってください。

特に梅雨時期には、カビや悪臭が発生する原因となりますので、通気、換気を励行してください。

定期点検項目

ボルト類の確認		
1	ボルト類が緩んでいませんか？	<input type="checkbox"/> はい <input type="checkbox"/> いいえ ➡ ボルトの増し締めをしてください。
2	ボルト類が外れていませんか？	<input type="checkbox"/> はい <input type="checkbox"/> いいえ ➡ ボルトを固定してください。 ボルト紛失の場合は、販売店またはお客様相談窓口(26ページ)へご連絡ください。

コード類の確認		
1	プラグやコード類に傷はありませんか？	<input type="checkbox"/> はい <input type="checkbox"/> いいえ ➡ 販売店またはお客様相談窓口(26ページ)へご連絡ください。
2	プラグ類が抜けかけていませんか？	<input type="checkbox"/> はい <input type="checkbox"/> いいえ ➡ 接続し直してください。
3	ホコリ等のゴミ類が付着していませんか？	<input type="checkbox"/> はい <input type="checkbox"/> いいえ ➡ 定期的な清掃により取り除いてください。

ベッド・電装品の傷や変形		
1	ベッドフレームに変形や破損はありませんか？	<input type="checkbox"/> はい <input type="checkbox"/> いいえ ➡ 販売店またはお客様相談窓口(26ページ)へご連絡ください。
2	リモコンや音声コントローラーに変形や破損はありませんか？	<input type="checkbox"/> はい <input type="checkbox"/> いいえ ➡ 販売店またはお客様相談窓口(26ページ)へご連絡ください。

	状態	確認内容
1	リモコンを操作してもベッドが動かない	[1-1] 電池が正しい方向でセットされているか確認してください。
		[1-2] セットされている電池の残量を他の家電製品に入れるなどして確認してください。 他の家電製品が動かない場合、電池残量がないことが考えられますので、新しいものに交換してください。
		[1-3] 電源プラグがコンセントに差し込まれているか確認してください。
		[1-4] 作動する他の家電製品の電源プラグをコンセントに接続し、正しく作動するか確認してください。
		[1-5] 電源アダプターと電源コードが接続されているか確認してください。
		[1-6] 電源コードが断線していないか確認してください。
2	音声コントローラーを操作してもベッドが動かない	[2-1] 音声コントローラーのケーブルがコントロールボックスに接続されているか確認してください。
		[2-2] 音声コントローラーのケーブルが断線していないか確認してください。
3	ベッドフレームが水平にならない	[3-1] 可動部に布団や毛布などがはさまれていないか確認してください。
		[3-2] 背部、脚部の可動を邪魔するものがベッド周辺にないか確認してください
		[3-3] ベッド周辺の家具備品、部屋の構造物から十分な距離が取れているか確認してください。

■ 確認内容を行っても状態が直らない場合は、お買い上げいただいた販売店または弊社お客様相談窓口までご連絡ください。

■ ベッド動作中や乗り移る際に音が鳴ることがありますが故障ではありません。  
音が大きくなる、ベッド動作に異常が出る等の問題が発生した際は、直ちに使用を止め、お買い上げいただいた販売店または弊社お客様相談窓口までご連絡ください。

■ 停電などが原因で背部や脚部が上がったまま停止してしまった場合、そのまま停電が終わるまでお待ちいただければ、背部や脚部は再び操作できます。

ベッドのポジションが悪く、就寝に支障をきたす場合は電源アダプターへ同梱されている9Vの電池を2個入れて、リモコン操作により背部、脚部をフラットにしてください。

9V電池の取り付けは下記を参照して行ってください。

## 電源アダプターへの9V電池の取り付け

1



電源アダプター

このカバーをスライドして取り外してください。

2

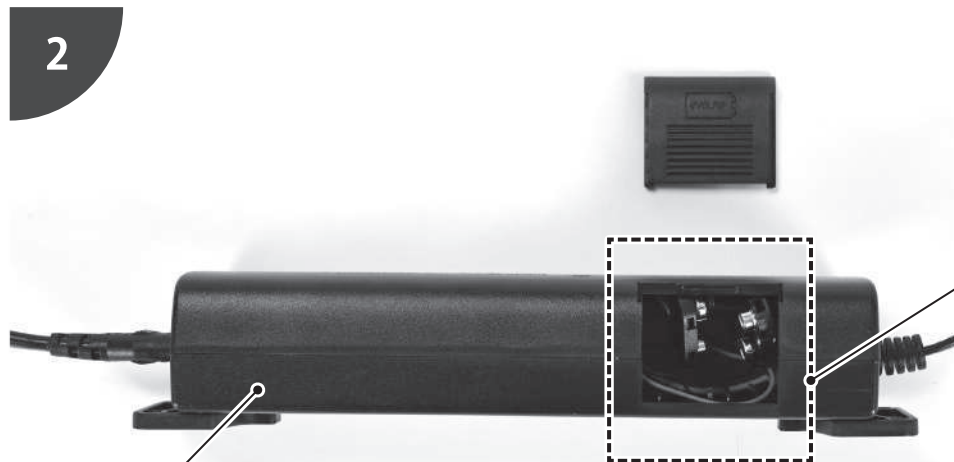

電源アダプター

ここに9V電池を2個取り付けてください。



9V電池

## 注意事項

- この機能は非常用です。停電時にベッドポジションをフラットに戻し、就寝できる状態にすることのみを想定しています。  
背部、脚部を上げることを想定していませんので注意してください。
- お使いの電池残量がないまたは、少ない場合は動作しません。動作しない場合は、新しい電池に交換してください。
- 通常使用時は電源アダプターから9V電池を全て取り外してください。



完成サイズ	シングル	幅97×長200×高21.5/30.5/39.5 (cm)
	セミダブル	幅120×長200×高21.5/30.5/39.5 (cm)
重量	シングル	約55.0kg
	セミダブル	約61.0kg
材質		スチール、合板、ポリエステル、ウレタンフォーム
定格電圧		AC100V
定格周波数		50Hz / 60Hz
定格消費電力		150W
連続使用時間		2分
耐荷重	シングル	100kg (マットレス以外)
	セミダブル	100kg (マットレス以外)
可動角度		背上げ角度 0~65°
		脚上げ角度 0~38°
原産国		中国

## 1. 本体の表示内容

経年劣化により事故や故障の発生が高まる恐れがあることを注意喚起するために、製造年月と想定安全使用期間を本体に表示しております。

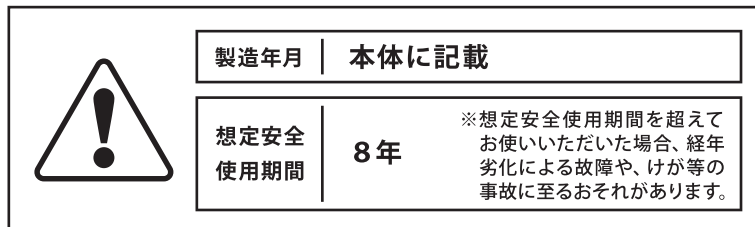

## 2. 想定安全使用期間とは

一般家庭にてご使用いただく電動ベッドにおいて、標準的な条件の下で、適切な取扱いで使用し、適正な維持管理（定期点検）が行われた場合に、安全上支障なく使用できる期間として想定される期間です。

無償保証期間とは異なります。定期点検については21ページをご参照ください。

また、偶発的な事故・故障を保証するものではありません。

※想定使用条件を超える使用頻度や使用環境の場合などは、この期間よりも早期に安全上支障を生ずるおそれがあります。

## 3. 経年劣化とは

長期間にわたる使用や処置に伴い生じる劣化をいいます。

## 4. 標準的な条件

環境条件	電圧	単相100V	製品の定格電圧による
	周波数	50Hz 及び/又は60Hz	
	温度	25℃	
	湿度	65%	
	設置	標準設置	組立取扱説明書・保証書による
負荷条件	マットレス	本製品対応のマットレス	
	負荷	70kg (成人男性を想定した重量)	
想定時間	1日の使用回数	3回 (背脚フルリクライニング)	
	1年間の使用日数	365日	

## 1. 保証書

保証期間は、必ず「販売店・お買い上げ日」などの記入をお確かめになり、記載内容をよくお読みいただき大切に保管してください。

保証期間はお買い上げ日より1年間です。

販売店名・お買い上げ日の記入がない場合は、品番・販売店名・お買い上げ日が確認できるように、領収書などを保証書と一緒に保管してください。

## 2. 修理を依頼されるとき

本書（取扱説明書）「12.故障かな?と思ったら」に従って確認してください。

それでも直らないときは、ベッドの電源プラグをコンセントから抜いて、お買い上げいただいた販売店または、弊社お客様相談窓口までご連絡ください。

### 修理をご依頼される際にお伝えいただきたい内容

- 品名、品番
- 故障または異常の内容（できるだけ詳しく）
- お買い上げ日
- お名前、ご住所および電話番号

■リモコンについて………リモコンは消耗部品です。ボタンなど、印字部の使用または経年劣化による剥がれの修理対応は有償になります。

#### 保証期間内のとき

保証書の記載内容に基づき無償で修理いたします。ただし、保証期間内でも修理が有償になる場合があります。詳しくは保証書をご覧ください。

#### 保証期間が過ぎているとき

修理により使用できる製品については、ご要望により有償で修理いたします。

## 3. アフターサービスについてご不明な場合

お買い上げいただいた販売店または、弊社お客様相談窓口までご連絡ください。

### お客様相談窓口

フリーダイヤル 0120-316-066

受付時間：平日10:00～17:00（土・日曜日、祝祭日、年末年始及び弊社休日は除きます）



この保証書は、本書記載内容で無料修理を行うことをお約束するものです。お買上げの日から前記保証期間中に、取扱説明書、本体ラベルなどの注意書きにしたがった正しい使用状態で故障・破損した場合は、本書と納品書または領収書を一式として、ご提示のうえ、お買上げいただいた販売店に修理をご依頼ください。  
※本保証書は再発行いたしませんので、大切に保管してください。

## 保証規定

1. 保証期間内において、取扱説明書にしたがった正常なご使用状態において故障した場合には、無償で修理いたします。
2. 次のような場合には、保証期間内でも有償保証になります。
  - (1) 使用上の誤り、あるいは不当な改造や修理による故障及び損傷
  - (2) お買上げいただいた後の移動、設置、落下あるいは輸送による故障および損傷
  - (3) 火災、塩害、異常電圧および地震、風水害、落雷その他、天災地変などによる故障
  - (4) 保証書および納品書または、領収書のご提示がない場合
  - (5) 本保証書の保証期間および販売店名の未記入、あるいは字句を書き換えられた場合
3. 本保証書は日本国内においてのみ有効です。

※この保証書は、本書に明示した期間、条件のもとにおいて無料修理をお約束するものです。従ってこの保証書によって、お客様の法律上の権利を制限するものではありません。保証期間経過後の修理についてご不明の場合は、お買上げいただいた販売店、または弊社お客様相談窓口にお問い合わせください。

所属団体名 **全日本ベッド工業会**

